

Slimme Natvoerautomat

Instructies



TOTZY



Geïmporteerd door:
DaPa International Richard Holstraat 23
7425 GM Deventer - Nederland

Inhoudsopgave

Lees deze handleiding zorgvuldig door voor gebruik om de veilige werking van de intelligente voerautomat voor huisdieren te garanderen.

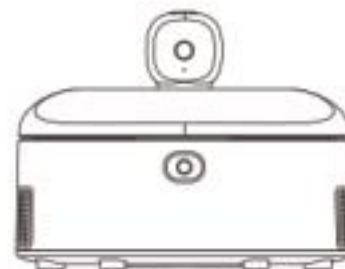

Specificaties & functies van de slimme natvoerautomat	2-3
Gids voor knopbediening	4
Lijst met accessoires	5
Gids voor netwerkconfiguratie en bediening	5
Lichtindicatie	5-6
Onderhoud en verzorging	6
Voorzorgsmaatregelen voor het apparaat	6
Interne structuur	7

Slimme voerautomat voor huisdieren (Alle informatie is onderhevig aan het eigenlijke product.)

Specificaties & functies van de WIFI-versie slimme voerautomat

Productspecificaties

1. Productnaam: Slimme Natvoerautomat
2. Productmodel: MV25002
3. Spanning & Stroom: 12V 10A
4. Vermogen: 120W
5. Netwerkfrequentie: 2.4G/5G BL
6. Voeding: DC-adapter
7. Productafmetingen: 300 × 300 × 230 mm
8. Productgewicht: 5 kg
9. Hoofdmaterialen: ABS, SUS304
10. Productcapaciteit: 5 porties, 150 g × 5

Functiebeschrijving

1. Afstandsbediening via Smart Life-app
2. Koeling bij lage temperatuur en vers houden
3. Voeren met verwarming op constante temperatuur
4. Volledig knelvrij voeren
5. Herinnering voor voedselverstrekking
6. Voedingslogboek
7. Spraakopname
8. Herinnering voor spraakuitzending bij het voeren
9. Handmatig voeren
10. Automatisch voeren met aanpasbare voedingsplannen
11. Apparaat delen
12. Externe video- en spraakinteractie
13. Externe opname, registratie en weergave
14. Automatische detectie van beweging van levende objecten
15. TF-kaartopslag (ondersteunt tot 128 GB)
16. Intelligente cameratracing
17. Automatische vergrendelingsfunctie voor het knoppenpaneel

Automatisch voeren:

1. Voedingsplan: Lijn de 1e positie van de voedingsdraaischijf uit met de uitlaat en klik vervolgens op de knop voor het resetten van het voedingsplan in de APP of houd de ↻- of ↺-knop op het apparaat 5 seconden ingedrukt voordat u het voedingsplan instelt. Het voedingsplan wordt op basis hiervan ingesteld als het 1e bord 'Feed in volgorde'.
2. Voedingsproces: Wanneer de maaltijd wordt geserveerd, speelt de eigenaar een opgenomen korte spraakoproep voor voedsel af. De handmatige voedingstijd is 15 minuten en de automatische voedingstijd kan worden ingesteld van 15 minuten tot 4 uur.
3. Verwarmen van voedsel: De apparatuur verwarmt het voedsel automatisch voordat het wordt geserveerd, en nadat de verwarming is voltooid, wordt het voedsel automatisch geserveerd. Schema voor automatisch voeren instellen: Stel een nieuw voedingsplan in 30 minuten na voltooiing van het vorige voedingsplan.

Handmatig voeren: De standaardtijd waarop de handmatige voedingsuitlaat open blijft, is 15 minuten. Als het huisdier na 15 minuten nog aan het eten is, blijft de uitlaat open en wordt deze elke 5 minuten bewaakt totdat het apparaat detecteert dat het huisdier niet langer aanwezig is, op welk punt de uitlaat volledig sluit.

Handleiding voor knopbediening

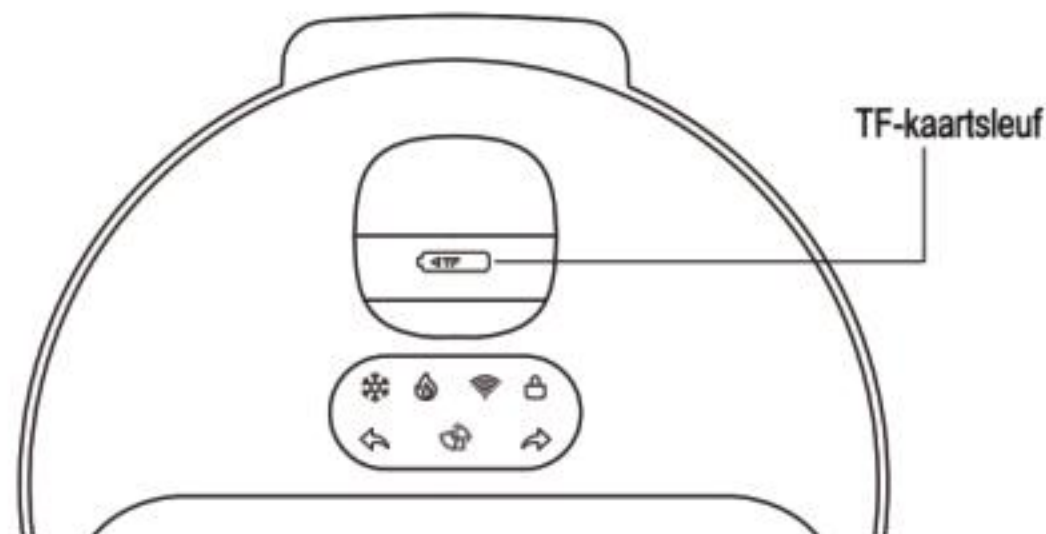

	Refrigeration Button
	Verwarmingsknop
	Knop voor netwerkconfiguratie
	Kinderslotknop
	De voerlade draait naar links
	Functieknop
	De voerlade draait naar rechts

1. Houd de middelste functieknop 3 seconden ingedrukt om in/uit te schakelen.
2. Druk kort op de -toets om het voedseldekseel te openen of te sluiten.
3. Druk na het openen van het voedseldekseel kort op de knop of om de rotatie naar links en rechts van de voerlade te regelen.
4. Druk kort op de -toetsen om de koeling in of uit te schakelen.
5. Druk kort op de -toetsen om de verwarming in of uit te schakelen.
6. Houd de -toets 3 seconden ingedrukt om het netwerk opnieuw te configureren.
7. Houd de -toets 3 seconden ingedrukt om het kinderslot te activeren of te deactiveren.

Onderdelenlijst

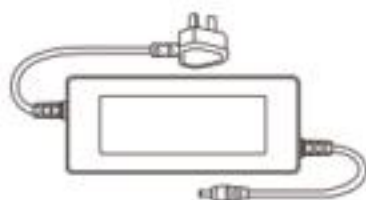

Adapter



Instructions

Gids voor Netwerkconfiguratiebediening

1. Scan de QR-code om de Smart Life APP te downloaden.



2. Schakel het apparaat in en houd de netwerkconfiguratieknop  3 seconden ingedrukt om het netwerk te configureren.
3. Houd de Bluetooth- en WiFi-verbindingen ingeschakeld op uw telefoon.
4. De APP identificeert op intelligente wijze apparaten in de buurt—tik gewoon op 'Apparaat toevoegen' om door te gaan.
5. Nadat u de adapter hebt aangesloten, schakelt het apparaat automatisch in en voert het een zelfcontrole van 10 seconden uit. Zodra de camera is uitgelijnd, geeft het apparaat een 'piep piep'-geluid en begint het met de netwerkconfiguratie, terwijl het WiF-lampje knippert. Om het apparaat terug te zetten naar de fabrieksinstellingen en het netwerk opnieuw te configureren, houdt u de WiFi-knop 3 seconden ingedrukt bij het vervangen van het netwerkbesturingsapparaat. Opmerking: Het vergrendelen van het kinderslot heeft geen invloed op de normale netwerkconfiguratie van het apparaat.
Vertaald met DeepL.com (gratis versie)

Lichtindicatie

1. Sneeuwvlok-icoon : Het koeling-aan-icoon blijft branden, terwijl het koeling-uit-icoon uitgaat.
2. Vlam-icoon : Ademen tijdens het verwarmingsproces, het indicatielampje voor niet-verwarming of voltooiing van verwarming is uit.
3. Netwerk-icoon : Wacht tot het distributienetwerk-icoon knippert, het icoon ademt

5.

tijdens het distributieproces en het distributienetwerk voltooiings-icoon blijft branden.

4. Kinderslot-icoon : Als het paneel gedurende 20 seconden niet wordt bediend, wordt het automatisch vergrendeld en blijft het aan. Houd 3 seconden ingedrukt om te ontgrendelen en uit te schakelen.

Onderhoud en Verzorging

- Het Voedselplateau Schoonmaken: Haal het voedselplateau regelmatig uit elkaar en was het met warm water en een neutraal reinigingsmiddel.
- De Voerpoort Schoonmaken: Voedselresten hopen zich gemakkelijk op bij de voerpoort. Maak deze regelmatig schoon met een handdoek of tissue. Niet afspoelen met water.
- Het Gekoelde Compartiment Schoonmaken: Veeg regelmatig stilstaand water in het gekoelde compartiment af met een handdoek of tissue. Niet afspoelen met water.



Verwijder het voedseldekseel en maak het schoon. Draai het voedseldekseel niet. Na het schoonmaken, plaats het terug en lijn het uit met de gatpositie. Als de gatpositie afwijkt, kunt u de stekker herhaaldelijk in het stopcontact steken en eruit trekken om de gatpositie te verplaatsen.

Voorzorgsmaatregelen voor het Apparaat

- Spoel de buitenkant van het apparaat niet af. Voorkom dat er water binnendringt om beschadiging van het apparaat te voorkomen.
- Het voedselplateau van het apparaat is afneembaar en kan worden afgespoeld. Het moet aan de lucht worden gedroogd voordat het weer in het apparaat wordt geïnstalleerd.
- Als u de netwerkbesturingsapparatuur thuis vervangt, houd dan de linker- en rechterknoppen tegelijkertijd 5 seconden ingedrukt en configureer het netwerk vervolgens opnieuw.
- Wanneer het apparaat uitsluitend op batterijen werkt, activeert het apparaat de koeling niet, maar voedt het nog steeds volgens het vooraf ingestelde voedingsplan (deze functie verbruikt aanzienlijk veel stroom en wordt niet aanbevolen voor langdurig gebruik).
- Het gehele apparaat wordt gedekt door een garantie van één jaar. Schade veroorzaakt door menselijke fouten of schade aan uiterlijke onderdelen wordt niet gedekt door de garantie.

6.

Interne Structuur

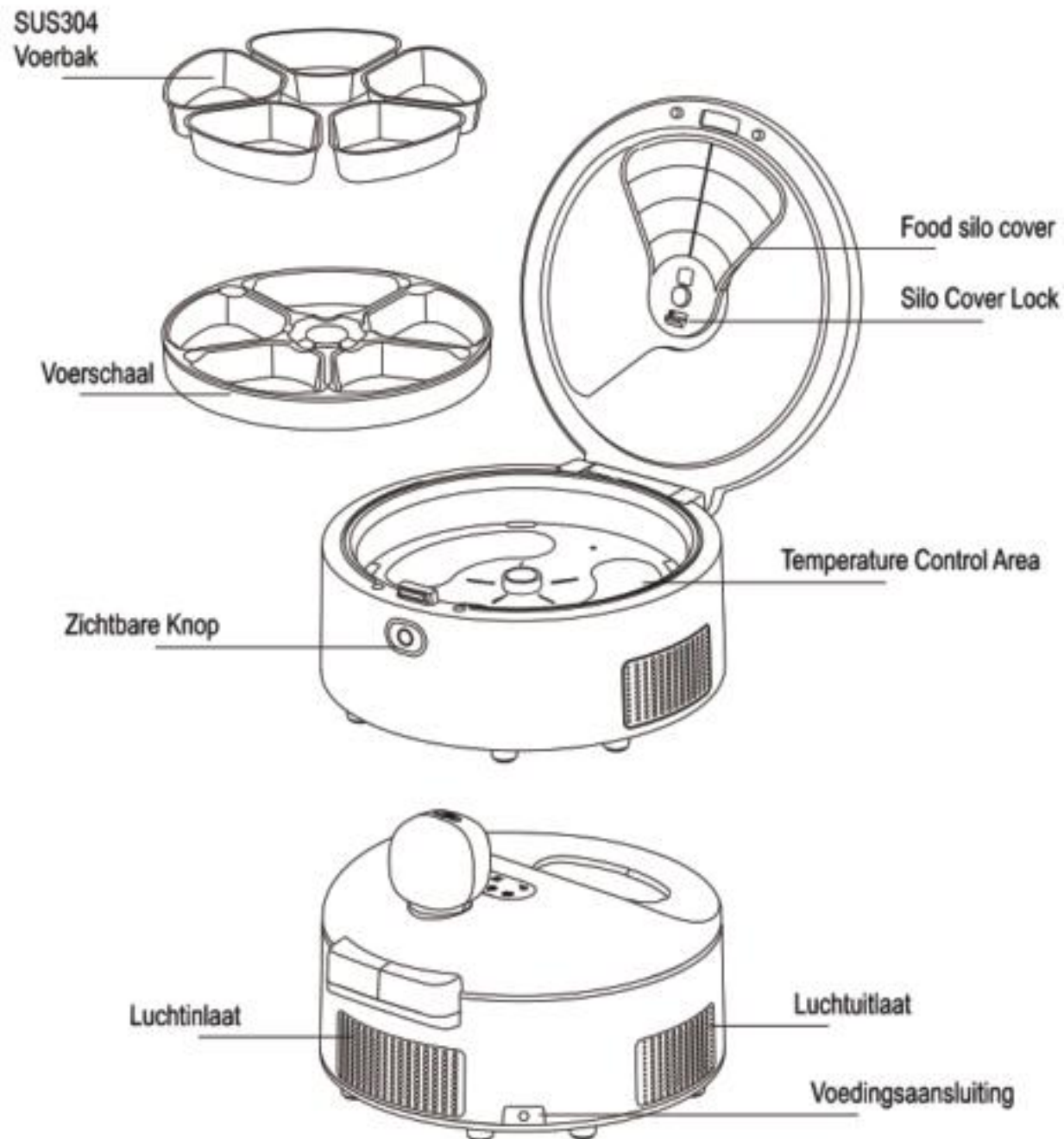

Houd de microfoon dicht bij bij het instellen van de microfoonpositie voor voeropnames



APP-voorzorgsmaatregelen

1. Het voedingsplan moet ten minste 30 minuten na de voltooiingstijd van het vorige voedingsplan worden ingesteld.
2. Schud de schalen niet handmatig door elkaar na het instellen van het voedingsplan, anders wordt de volgorde van serveren verstoord.
3. Als het apparaat niet serveert volgens het voedingsschema, klik dan op de knop om de schaalvolgorde te herstellen.
4. Het indrukken van de knop om de schaalvolgorde te herstellen kalibreert de voerschaal bij de uitlaat als schaal 1. Lijn voor het instellen schaal 1 uit met de uitlaat.
5. Handmatige verwarming: Klik op verwarmen, schakel verwarming in en schakel vervolgens koeling uit. De verwarmingstijd is 10 minuten, en laat het na voltooiing van de verwarming 5 minuten staan voordat het automatisch wordt geserveerd. Na voltooiing van de verwarming start de koeling automatisch 10 seconden later. Opmerking: Verwarming kan niet worden ingeschakeld als de eetopening open is.

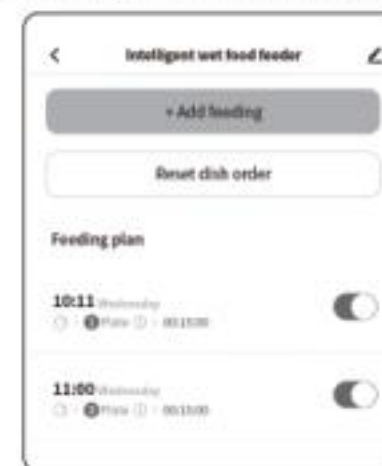

Smart Life App